

# 1/4" ir 3/8" pneumatiniai veržliasukiai

## 2101XP 1/4"

### Naujiena

- 61 Nm.
- Tik 0,62 kg ir 159 mm.
- Sudėtinis korpusas.
- Viena ranka reguliuojamas krypties jungiklis.



## 2102XP 3/8"

### Naujiena

- 61 Nm.
- Tik 0,62 kg ir 159 mm.
- Sudėtinis korpusas.
- Viena ranka reguliuojamas krypties jungiklis.



## 2115QTIMAX 3/8"

- 407 Nm.
- Tik 1,13 kg ir 151 mm.
- "Twin-Hammer" smūginis mechanizmas.
- Titaninis – sudėtinis korpusas.
- 4-pozicijų galios reguliatorius.
- Viena ranka reguliuojamas krypties jungiklis.



Priedai: **2115-BOOT** (45505351), apsauginis įrankio dėklas.

## 2115XP 3/8"

### Naujiena

- 370 Nm.
- Tik 1,13 kg ir 151 mm.
- "Twin-Hammer" smūginis mechanizmas.
- Sudėtinis korpusas
- 4-pozicijų galios reguliatorius.
- Viena ranka reguliuojamas krypties jungiklis.



## 212-EU 3/8"

- 244 Nm.
- Tik 1,31 kg.
- "Jumbo-Hammer" smūginis mechanizmas.
- Galios reguliatorius.



Priedai: **212-BOOT** (45505344), apsauginis įrankio dėklas.

## LA158 3/8"

- 136 Nm.
- Tik 1,25 kg.
- Galios reguliatorius.
- "Swinging-Hammer" smūginis mechanizmas.



Priedai: **2115-BOOT** (45505351), apsauginis įrankio dėklas.

## 211-EU 3/8"

- 204 Nm.
- Tik 1,09 kg.
- "Jumbo-Hammer" smūginis mechanizmas.
- Galios reguliatorius.



## 216 3/8"

- 237 Nm.
- Tik 1,25 kg.
- "Ball & Cam" smūginis mechanizmas.
- 5-pozicijų galios reguliatorius.

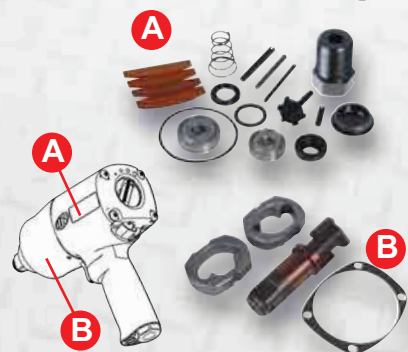

## Priedai

**SK2M12** (81287336): galvučių komplektas 1/4" (6, 7, 8, 9, 10, 11, 12, 13 ir 14 mm, prailginimas 50 mm ir 100 mm).

**SK3M10** (81287344): galvučių komplektas 3/8" (9, 10, 11, 12, 13, 14, 15, 16, 17 ir 19 mm).

Kiti priedai: žiūrėkite puslapius 18 ir 19.



	A	B
<b>2101XP</b>	80197890	80197908
<b>2102XP</b>	80197890	47131354
<b>2115QTIMAX</b>	45585189	45585932
<b>2115XP</b>	45585189	45585932
<b>211-EU</b>	03866449	-
<b>212-EU</b>	03866522	-
<b>216</b>	04704284	04704292
<b>LA158</b>	49827108	49827090

## Techninės charakteristikos prie 6,2 bar

	CPN														
			Nm	Nm	aps/min	1/min.	kg	mm	NPTF	mm	l/min	l/min	dB(A)	m/s <sup>2</sup> · k <sup>(1)</sup>	
<b>1/4" <input type="checkbox"/></b>															
<b>2101XP</b>	16599466	M8	34-54	61	11 000	1 250	0,62	159	1/4"	10	50	515	85,8	4,4 • 0,8	
<b>3/8" <input type="checkbox"/></b>															
<b>2102XP</b>	16619686	M8	34-54	61	11 000	1 250	0,62	159	1/4"	10	50	515	85,8	4,4 • 0,8	
<b>2115QTIMAX</b>	45587326	M11	34-312	407	15 000	1 500	1,13	151	1/4"	10	113	481	93,2	7,8 • 1,8	
<b>2115XP</b>	45632130	M11	34-285	370	15 000	1 500	1,13	151	1/4"	10	113	481	94,0	8,5 • 1,4	
<b>212-EU</b>	01343151	M11	27-204	244	10 000	1 500	1,31	152	1/4"	10	71	311	97,5	6,5 • 1,0	
<b>LA158</b>	49825870	M11	7-100	136	10 000	1 500	1,25	137	1/4"	10	113	283	88,4	3,3 • 1,1	
<b>211-EU</b>	01343235	M11	27-170	204	10 000	1 500	1,09	168	1/4"	10	71	311	104,0	5,9 • 1,6	
<b>216</b>	01372465	M11	20-217	237	8 000	1 800	1,25	156	1/4"	10	84	364	92,9	5,5 • 1,0	

(1) ISO28927 – 3-ašiu matavimas: vibracijos lygis • matavimo paklaida.

# 1/2" pneumatiniai veržliasukiai

## 2125QTIMAX

- 450 Nm.
- Tik 1,14 kg ir 155 mm.
- "Twin-Hammer" smūginis mechanizmas.
- Titaninis – sudėtinis korpusas.
- Viena ranka reguliuojamas krypties jungiklis.
- 4–pozicijų galios reguliatorius.

Priedai: **2115-BOOT** (45505351), apsauginis įrankio dėklas.



## 2135QTIMAX Trumpas priekalas

### 2135QTi-2MAX Ilgas priekalas

- 1 054 Nm.
- Tik 1,84 kg ir 187 mm.
- "Twin-Hammer" smūginis mechanizmas.
- Titaninis – sudėtinis korpusas.
- Viena ranka reguliuojamas krypties jungiklis.
- 4–pozicijų galios reguliatorius.

Priedai: **2135-BOOT** (45505377), apsauginis įrankio dėklas.



## 2125XP

### Naujiena

- 410 Nm.
- Tik 1,14 kg ir 155 mm.
- "Twin-Hammer" smūginis mechanizmas.
- Sudėtinis korpusas.
- Viena ranka reguliuojamas krypties jungiklis.
- 4–pozicijų galios reguliatorius.

Priedai: **2115-BOOT** (45505351), apsauginis įrankio dėklas.



## 2135XP

### Naujiena

- 935 Nm.
- Tik 1,9 kg.
- "Twin-Hammer" smūginis mechanizmas
- Sudėtinis korpusas.
- Viena ranka reguliuojamas krypties jungiklis.
- 4–pozicijų galios reguliatorius.

Priedai: **2135-BOOT** (45505377), apsauginis įrankio dėklas.



## 2130XP

- 816 Nm.
- Tik 1,9 kg.
- "Twin-Hammer" smūginis mechanizmas.
- Sudėtinis korpusas.
- Galios reguliatorius.

Priedai: **2130-BOOT** (45505369), apsauginis įrankio dėklas.



## 231GXP

- 610 Nm.
- "Twin-Hammer" smūginis mechanizmas.
- 5–pozicijų galios reguliatorius.

Priedai: **231-BOOT** (45505427), apsauginis įrankio dėklas.



## 236

- 610 Nm.
- "Jumbo-Hammer" smūginis mechanizmas.
- 2–pozicijų galios reguliatorius.

Priedai: **236-BOOT** (45528148), apsauginis įrankio dėklas.



2135-BOOT



SK4M3L



SK4M14

## Priedai

**SK4M3L** (81287377): galvučių komplektas 1/2" (17, 19 ir 21 mm).

**SK4M14** (81287351): galvučių komplektas 1/2" (10, 11, 12, 13, 14, 15, 16, 17, 18, 19, 21, 22, 23 ir 24 mm).

Kiti priedai: žiūrėkite puslapius 18 ir 19.

## Techninės charakteristikos prie 6,2 bar

	CPN													
		M14	Nm	Nm	aps/min	1 min.	kg	mm	NPTF	mm	l/min	l/min	dB(A)	m/s <sup>2</sup> · k <sup>(1)</sup>
<b>2125QTIMAX</b>	45587524	M14	34-340	450	15 000	1 500	1,14	155	1/4"	10	113	481	93,2	7,5 • 1,7
<b>2125XP</b>	45632999	M14	34-310	410	15 000	1 500	1,14	155	1/4"	10	113	481	94,0	7,5 • 1,7
<b>2135QTIMAX</b>	45535598	M14	68-746	1 054	9 800	1 250	1,84	187	1/4"	10	142	680	94,2	13,3 • 4,6
<b>2135QTi-2MAX</b>	45535580	M14	68-746	1 054	9 800	1 250	2,05	241	1/4"	10	142	680	94,2	9,7 • 1,8
<b>2135XP</b>	45606704	M14	68-680	935	8 900	1 250	1,90	187	1/4"	10	142	680	95,5	13,3 • 4,6
<b>2130XP</b>	80136112	M14	34-474	816	9 500	1 200	1,90	184	1/4"	10	125	623	94,3	8,9 • 2,0
<b>231GXP</b>	10566255	M14	34-475	610	8 000	1 200	2,63	185	1/4"	10	118	616	91,5	6,3 • 2,1
<b>236</b>	80171879	M14	34-271	610	7 400	1 200	2,40	180	1/4"	10	122	680	90,3	12,0 • 1,0

(1) ISO28927 – 3–ašij matavimas: vibracijos lygis • matavimo paklaida.

# 1/2" pneumatinių veržliasukių komplektai

## 2135QTiMAX+SK4M3L

CPN: 17021296

2135QTiMAX + galvučių komplektas 1/2" (17, 19 ir 21 mm).

2135Q TiMAX+SK 4M3L

## 2135QTiMAX-SK

CPN: 17020033

2135QTiMAX + galvučių komplektas 1/2" (10, 11, 12, 13, 14, 17, 19, 21, 22, ir 24 mm).

2135Q TiMAX-SK

## 2135XP+SK4M3L

CPN: 17022104

2135XP + galvučių komplektas 1/2" (17, 19 ir 21 mm).

2135XP+SK

## 2135XP+SK

CPN: 17022112

2135XP + galvučių komplektas 1/2" (10, 11, 12, 13, 14, 17, 19, 21, 22, ir 24 mm).

2135XP+SK 4M3L

## 2130XP+SK4M3L

CPN: 17021346

2130XP + galvučių komplektas 1/2" (17, 19 ir 21 mm).

2130XP+SK 4M3L

## 2130XP-K

CPN: 16985301

2130XP + galvučių komplektas 1/2" (10, 11, 12, 13, 14, 17, 19, 21, 22, ir 24 mm).

2130XP-K

## 231GXP-K

CPN: 17000639

231GXP + galvučių komplektas 1/2" (10, 11, 12, 13, 14, 17, 19, 21, 22, ir 24 mm).

231G XP-K

## 236-SK

CPN: 17020843

236 + galvučių komplektas 1/2" (10, 11, 12, 13, 14, 17, 19, 21, 22, ir 24 mm).

236-SK



	(A)	(B)
2125QTiMAX	45585189	45585932
2135QTiMAX	45535028	80119571
2135QTi-2MAX	45535028	80119662
2125XP	45585189	45585932
2135XP	45535028	80119571
2130XP	80142375	80140528
231GXP	89936082	-
236	80211618	-

# 3/4" pneumatiniai veržliasukiai

**2141S**



 **3,24 kg**

- 1627 Nm.
- Tik 3,24 kg ir 211 mm.
- "Twin-Hammer" smūginis mechanizmas.
- Sudėtinis korpusas.
- Viena ranka reguliuojamas krypties jungiklis. *2141-BOOT*
- 4-pozicijų galios reguliatorius.

Priedai: **2141-BOOT** (45505385), apsauginis įrankio dėklas.



**261-EU**

**Trumpas priekalas**

**261-6-EU**

**Ilgas priekalas**

- 1491 Nm.
- "Jumbo-Hammer" smūginis mechanizmas.
- Galios reguliatorius.

Priedai: **261-BOOT** (45505468), apsauginis įrankio dėklas.

*261-BOOT*



**2161XP** Trumpas priekalas

**2161XP-6** Ilgas priekalas

- 1695 Nm.
- "Twin-Hammer" smūginis mechanizmas.
- 3-pozicijų galios reguliatorius.

Priedai: **2161-BOOT** (45505401), apsauginis įrankio dėklas.



**259**

- 1424 Nm.
- Tik 4,0 kg ir 218 mm.
- "Swinging-Hammer" smūginis mechanizmas.
- Galios reguliatorius.

Priedai: **259-BOOT** (45661899), apsauginis įrankio dėklas.



**Naujiena**









**Priedai**

**SK6M6L** (81287401): galvučių komplektas 3/4" (24, 27, 30, 32, 33 ir 36 mm).

Kiti priedai: žiūrėkite puslapius 18 ir 19.



Techninės charakteristikos prie 6,2 bar

	CPN		 Nm	 Max. Nm	 1 min. aps/min	 1 min.	 kg	 mm	 NPTF	 mm	 l/min	 Max. l/min	 dB(A)	 m/s <sup>2</sup> • k <sup>(1)</sup>
<b>2141S</b>	89939060	M27	271-1220	1627	6500	1175	3,24	211	3/8"	13	269	1133	96,6	10,2 • 1,4
<b>2161XP</b>	01372085	M27	407-1356	1695	6000	1025	5,35	216	3/8"	13	283	1288	94,7	9,8 • 1,8
<b>2161XP-6</b>	01372093	M27	407-1356	1695	6000	1025	5,90	368	3/8"	13	283	1288	94,7	9,8 • 1,8
<b>261-EU</b>	01343094	M27	271-1220	1491	5500	1000	5,60	224	3/8"	13	269	1076	98,1	10,4 • 1,3
<b>261-6-EU</b>	01343185	M27	271-1220	1491	5500	1000	6,20	376	3/8"	13	269	1076	98,1	10,4 • 1,3
<b>259</b>	45631918	M27	271-1085	1424	6500	1000	4,00	218	3/8"	10	227	850	91,6	6,4 • 0,8

(1) ISO28927 - 3-ašiu matavimas: vibracijos lygis • matavimo paklaida.



	<b>(A)</b>	<b>(B)</b>
<b>2141S</b>	89930135	89930127
<b>2161XP</b>	04621744	-
<b>2161XP-6</b>	04621744	-
<b>261-EU</b>	03866597	22039259
<b>261-6-EU</b>	03866597	-
<b>259</b>	45663796	45663853

# 1" pneumatiniai veržliasukiai

**2151S**

**Naujiena**

- 1 627 Nm.
- Tik 3,35 kg ir 218 mm.
- "Twin-Hammer" smūginis mechanizmas.
- Sudėtinis korpusas.
- Viena ranka reguliuojamas krypties jungiklis.
- 4-pozicijų galios reguliatorius.

Priedai: **2141-BOOT** (45505385), apsauginis įrankio dėklas.



**271-EU**

- 1 491 Nm.
- "Jumbo-Hammer" smūginis mechanizmas.
- Galios reguliatorius.

Priedai: **261-BOOT** (45505468), apsauginis įrankio dėklas.



**2190Ti** Trumpas priekalas, patogi rankena

**2190Ti-6** Ilgas priekalas, patogi rankena

**2190DTi-6** Ilgas priekalas, galinė rankena

- 2 237 Nm.
- Tik 6,35 kg (2190Ti).
- "Twin-Hammer" smūginis mechanizmas.
- Titaninis smūginio mechanizmo korpusas.

Priedai: **2190-BOOT** (45505419), apsauginis įrankio dėklas.



2190Ti

**2171XP** Trumpas priekalas

**2171XP-6** Ilgas priekalas

- 1 695 Nm.
- "Twin-Hammer" smūginis mechanizmas.
- 3-pozicijų galios reguliatorius.

Priedai: **2161-BOOT** (45505401), apsauginis įrankio dėklas.



**Naujiena**



2190Ti-6

2190Ti-6

**Naujiena**

**285B** Trumpas priekalas, galinė rankena

**285B-6** Ilgas priekalas, galinė rankena

**295A** Trumpas priekalas, pistoleto rankena

**295A-6** Ilgas priekalas, pistoleto rankena

- 2 400 Nm.
- 1 356 Nm greičiau nei per 2 sekundes.
- "Swinging-Hammer" smūginis mechanizmas.
- Darbinis slėgis 8.3 bar.
- 3-pozicijų galios reguliatorius.

Priedai: **295-BOOT** (45505484), apsauginis įrankio dėklas dėl 295A ir 295A-6.



285B-6

295A-6

295A

285B

# 1" pneumatiniai veržliasukiai

**280-EU** Trumpas priekalas, galinė rankena

**280-6-EU** Ilgas priekalas, galinė rankena

**290-EU** Trumpas priekalas, pistoleto rankena

**290-6-EU** Ilgas priekalas, pistoleto rankena

- 2 169 Nm.
- "Jumbo-Hammer" smūginis mechanizmas.
- Galios reguliatorius.



Techninės charakteristikos prie 6,2 bar

	CPN													
		M32	Nm	Nm	aps/min	1 min.	kg	mm	NPTF	mm	l/min	l/min	dB(A)	m/s <sup>2</sup> · k <sup>(1)</sup>
<b>2151S</b>	45586815	M32	271-1 220	1 627	6 500	1 175	3,35	218	3/8"	13	269	1 133	96,6	10,2 • 1,4
<b>2171XP</b>	01378165	M32	407-1 356	1 695	6 000	1 025	5,47	226	3/8"	13	283	1 288	94,7	10,3 • 1,3
<b>2171XP-6</b>	16619801	M32	407-1 356	1 695	6 000	1 025	6,76	360	3/8"	13	283	1 288	94,7	9,9 • 3,0
<b>271-EU</b>	01343128	M32	271-1 220	1 491	5 500	1 000	5,67	226	3/8"	13	269	1 104	98,1	13,2 • 1,1
<b>2190Ti</b>	01390459	M33	204-1 627	2 237	6 800	950	6,35	391	1/2"	13	336	1 640	103,8	10,4 • 1,5
<b>2190Ti-6</b>	01390467	M33	204-1 627	2 237	6 800	950	7,25	546	1/2"	13	336	1 640	103,8	12,7 • 2,9
<b>2190DTi-6</b>	01390475	M33	204-1 627	2 237	6 800	950	7,30	490	1/2"	13	336	1 640	103,8	8,7 • 2,1
<b>285B</b>	80157209	M32	163-1 464	2 400 <sup>(2)</sup>	5 000	700	11,2	360	1/2"	13	283	1 048	99,8	8,0 • 1,2
<b>285B-6</b>	80157233	M32	163-1 464	2 400 <sup>(2)</sup>	5 000	700	12,6	519	1/2"	13	283	1 048	99,8	9,0 • 2,7
<b>295A</b>	80159015	M32	163-1 464	2 400 <sup>(2)</sup>	5 000	700	9,98	290	1/2"	13	283	1 048	97,0	8,6 • 1,0
<b>295A-6</b>	16578734	M32	163-1 464	2 400 <sup>(2)</sup>	5 000	700	11,4	449	1/2"	13	283	1 048	97,0	9,1 • 2,9
<b>280-EU</b>	01343193	M33	204-1 356	2 169	6 000	750	9,98	330	1/2"	13	283	1 557	109,1	24,1 • 3,4
<b>280-6-EU</b>	01343144	M33	204-1 356	2 169	6 000	750	10,8	470	1/2"	13	283	1 557	109,1	21,8 • 3,8
<b>290-EU</b>	01343177	M33	204-1 356	2 169	6 000	800	9,93	248	1/2"	13	283	1 699	104,6	22,7 • 2,6
<b>290-6-EU</b>	01343169	M33	204-1 356	2 169	6 000	800	10,7	388	1/2"	13	283	1 699	104,6	15,8 • 5,2

(1) ISO28927 - 3-ašių matavimas: vibracijos lygis • matavimo paklaida.

(2) Prie 8,3 bar (120 psi).

## Priedai

**SK8M4L** (81287419): galvučių komplektas 1" (27, 30, 32 ir 33 mm).

**E8175MM** (81286189): prailginimas 1", 175 mm.

Kiti priedai: žiūrėkite puslapius 18 ir 19.

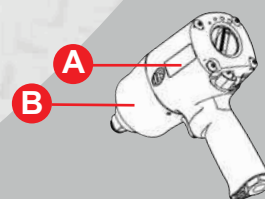

	A	B
<b>2171XP</b>	04621744	80137698
<b>2171XP-6</b>	04621744	80137714
<b>271-EU</b>	03866597	-
<b>2190Ti</b>	80137383	80137698
<b>2190Ti-6</b>	80137383	80137714
<b>2190DTi-6</b>	80137383	80137714
<b>285B</b>	16578965	-
<b>285B-6</b>	16578965	-
<b>295A</b>	16590242	-
<b>295A-6</b>	16590242	-
<b>280-EU</b>	03866605	-
<b>280-6-EU</b>	03866605	-
<b>290-EU</b>	03866613	-
<b>290-6-EU</b>	03866613	-